

Telepítési és használati útmutató

CURB Nexaro D 60

TA-DC-DD 60kW



TARTALOM

1.	Műszaki adatlap	3
2.	Biztonsági információk	4
3.	Figyelmeztetés – Áramütés veszélye	4
4.	Földelési utasítások	4
5.	Termékismertető	4
6.	Telepítési útmutató	4
7.	Karbantartás	7
8.	A töltőberendezés üzemeltetése	8
9.	Kezelőfelület	8
10.	Töltőberendezés működése	14
11.	Problémák és megoldásaik	16

CURB Nexaro D 60

1. Műszaki adatlap



ÁLTALÁNOS JELLEMZŐK

Méret (magasság x szélesség x mélység)	900 mm x 789 mm x 275 mm
Burkolat anyaga	fémlemez
Szín	fehér
Felületkezelés	korrózióvédelem
Súly	98 kg
Elektromos töltőpontok száma	2 db
Töltőcsatlakozó	CCS 2 Combo (IEC 61851-23 / DIN SPEC 70121)
Töltőkábel hossza	5 m
Rögzítés	falra vagy oszlopra
Zárás	egyedi kulcsos zár

ELEKTROMOS JELLEMZŐK

AC bemeneti áramigény	3 x 105A
AC bemeneti feszültség	3 x 400V AC
AC bemeneti frekvencia	50Hz
AC bemeneti kábel keresztmetszet	5 x 35mm ²
DC kimeneti teljesítmény 1 autó esetén	max. 60 kW
DC kimeneti teljesítmény 2 autó esetén	max. 30-30 kW mindkét csatlakozón
DC kimeneti teljesítmény korlátozás	van
DC kimeneti áramerősség	0-200A
DC kimeneti feszültség tartomány	200-1000 Vdc
Töltőkábel maximális áramerősség	200A
Beépített áramvédő kapcsoló	RCD 63A 30mA Type A
Beépített túlfeszültség védelem	van
Töltési mód	Mode 4
AC mérő	MID jóváhagyású

KÖRNYEZETI JELLEMZŐK

Működési hőmérséklet tartomány	-40°C / +75°C
Tárolási hőmérséklet tartomány	-40°C / +75°C
Védelmi besorolás	IP54 (IEC 60529)
Vandalizmus elleni besorolás	IK10 (EN 62262)

MEGFELELŐSÉG

Európai standard	Low Voltage Directive 2014 / 35EU és EMC Directive: 2014 / 30 / EU
Elektromos biztonság	Class 1 IEC 61140
ISO 15118	van
Hálózati kapcsolat	GPRS/4G SIM
Ethernet kapcsolat	1 x RJ45
Backend protokoll	OCPP 1.6 Json
Támogatott OCPP jellemzők	Core, Firmware Management, Local Auth List Management, Reservation, Smart Charging, Remote Trigger
Kijelző	7" színes érintő kijelző
RFID és NFC olvasó	van
CE tanúsítvány	van
Garancia	2 év
Termékkód	TA-DC-DD 60kW

2. Biztonsági információk

- A töltőberendezés használata előtt mindenképpen olvassa el a kezelési útmutatót.
- A töltést mindig felügyelje, ha gyermekek vannak a közelben.
- Normál töltés közben a sárga jelzőfény folyamatosan világít, ami a megfelelő működést jelzi. Tilos a töltőfejet áram alatt csatlakoztatni vagy kihúzni.
- Ne próbálja erővel kihúzni a rögzített töltőfejet a csatlakozóból, mert ezzel fém tárgyak vagy más idegen anyagok kerülhetnek a készülék belsejébe.
- Ha a készülék közelében hőforrás található, helyezze azt minél távolabbra, hogy biztosítsa a megfelelő szellőzést és hőelvezetést.
- A töltőberendezés kizárólag elektromos járművekhez használható.
- Ne használja a töltőberendezést a jelen útmutatóban leírtaktól eltérő módon.
- Ne próbálja meg szétszerelni vagy megjavítani a töltőberendezés alkatrészeit, mivel a készülék nem tartalmaz felhasználó által javítható elemeket.
- Ha úgy látja, hogy a kábel vagy a töltőfej megsérült, ne használja a berendezést.
- Ne telepítse a töltőberendezést robbanásveszélyes gázok vagy gőzök közelében, ne kezdje el a töltőtelepítést esőben, nedves környezetben, illetve olyan helyen, ahol a hőmérséklet kívül esik a -40 °C és 75 °C közötti tartományon (55 °C felett teljesítménycsökkenés léphet fel).
- A töltés befejezése után először nyomja meg a start/stop gombot, majd húzza ki a töltőfejet a járműből.

3. Figyelmeztetés – Áramütés veszélye

A berendezés földelő vezetékének helytelen csatlakoztatása áramütés kockázatát jelentheti, ami halált vagy súlyos sérülést okozhat. A töltőberendezés telepítését kizárólag engedéllyel rendelkező villanyszerelő vagy más szakképzett szakember végezze, a helyi elektromos szabványoknak megfelelően, hogy biztosított legyen a megfelelő földelés. Ne módosítsa a töltőfejet, ha az nem illeszkedik az autó töltőaljzatához.

4. Földelési utasítások

Az elektromos rendszernek földeltnek kell lennie. Ha a töltőberendezés meghibásodik vagy üzemzavar lép fel, a földelés biztosítja az elektromos áram számára a legkisebb ellenállású utat, csökkentve az áramütés kockázatát. A töltőberendezés földelő vezetékkel és földelt csatlakozóval ellátott kábelrel van felszerelve. A töltőfejet megfelelően telepített és földelt aljzatba kell bedugni, a helyi előírásoknak és szabványoknak megfelelően. A töltőberendezés villamos betáplálási pontján a Nemzeti Elektromos Szabvány szerint megfelelően méretezett megszakítókat kell elhelyezni.

5. Termékismertető

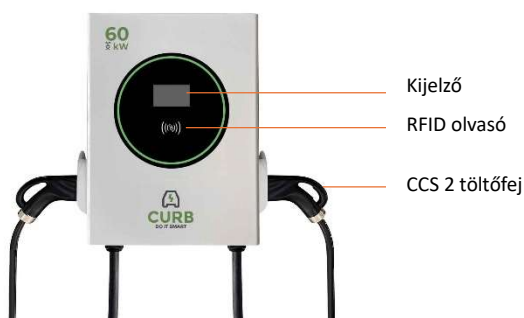

Elől nézet



Oldal nézet

6. Telepítési útmutató

A termékhez opcionálisan tartóállvány is kapható, amely könnyen telepíthető és kültéri, szabadon álló telepítésre is alkalmassá teszi a töltőberendezést.



Falra rögzített kivitel



Tartóoszlopra elhelyezett kivitel

1. lépés – A töltőberendezés kicsomagolása

1. Nyissa ki a dobozt, és vegye ki belőle a töltőberendezést.
2. Távolítsa el az összes csomagolóanyagot a töltőberendezésről.
3. Ellenőrizze, hogy minden alkatrész megérkezett-e a rendelésnek megfelelően.
4. Vizsgálja meg a töltőberendezést és a telepítéshez szükséges alkatrészeket, hogy nincs-e rajtuk sérülés. Ha sérülést talál, vagy az alkatrészek nem egyeznek a rendelésével, vegye fel a kapcsolatot a forgalmazóval.

A doboz tartalma:

- 1 db töltőberendezés
- 1 db fali rögzítőlemez
- 6 db dübel csavar
- 3 db RFID kártya
- 1 db Telepítési és használati útmutató

2. lépés – A fali rögzítőlemez eltávolítása a készülékről

- Távolítsa el a lopásgátló csavart a töltőberendezésről.
- Csúsztassa le a fali rögzítőlemezt, majd vegye ki, hogy felhasználhassa a telepítéshez.

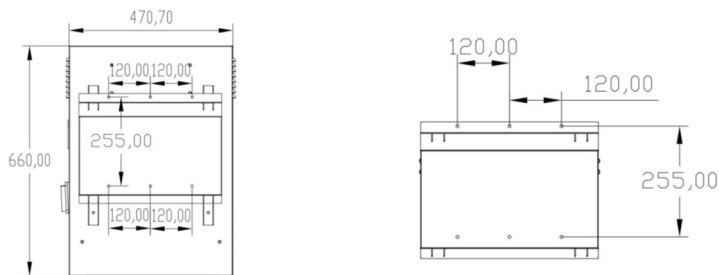

3. lépés – A rögzítőlemez helyének kijelölése és a csavarok rögzítése

- Helyezze a fali rögzítőlemezt a kijelölt magasságba.
- Használjon ütvefúrót 7 mm-es fúrószárral, és fúrjon 240 mm mély lyukat.
- Helyezzen be egy 6 mm átmérőjű dübel csavart a falba.
- Illessze a fali rögzítőlemezt a rögzített dübel csavarokra a furatoknak megfelelően.
- Húzza meg az anyát villáskulccsal.

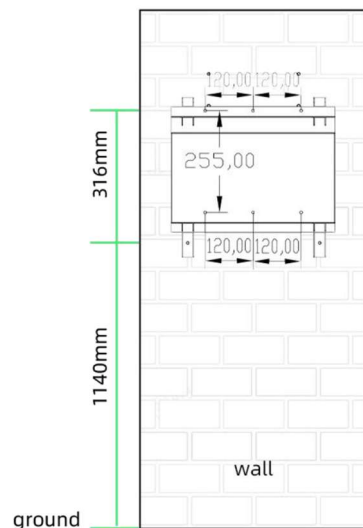

1. Helyezze a jelölő sablont a kijelölt magasságba
2. Használjon ütvefúrót 7 mm-es fúrószárral, és fúrjon 240 mm mély lyukat.

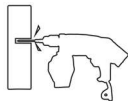

3. Helyezzen be egy 6 mm átmérőjű dübel csavart a falba.

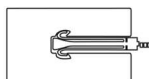

4. Illessze a fali rögzítőlemezt a rögzített dübel csavarokra a furatoknak megfelelően.
5. Húzza meg az anyát villáskulccsal.

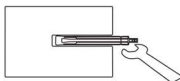

4. lépés – A töltőberendezés felszerelése

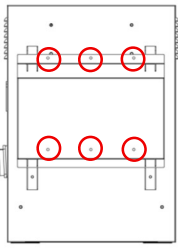

1. Igazítsa egymáshoz a falra rögzített fali rögzítőlemez 6 furatát, és akassza fel a töltőt;
2. Húzza meg a lopásgátló csavarokat a töltő hátuljának négy oldalán;

Tartóoszlop telepítése

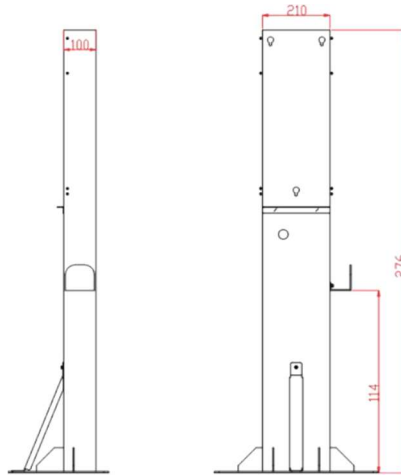

1. Építse meg az alapot a méretek szerint, és helyezze el a 60 mm átmérőjű védőcsövet az elektromos betápláló vezeték számára.
2. Fúrjon 6 lyukat az M10 L60 dübel csavaroknak a 3. ábrán látható sablonon jelölt módon.

Elő oldal

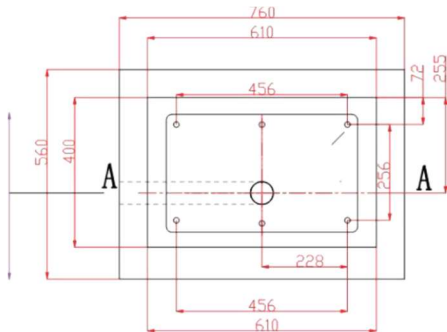

Hát oldal

A-A

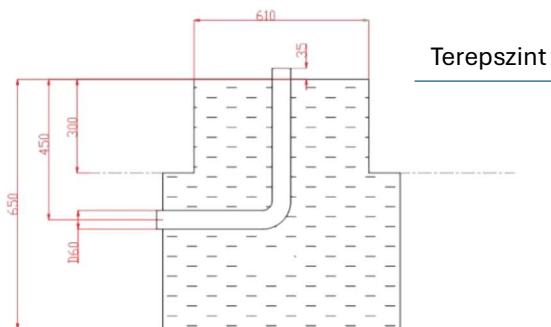

3. ábra

Csatlakoztassa a betápláló kábelt, húzza meg az M10 L60 dübel csavarokat, majd húzza meg a lopásgátló csavarokat a töltőberendezés hátulján található négy ponton a 4. ábra szerint.

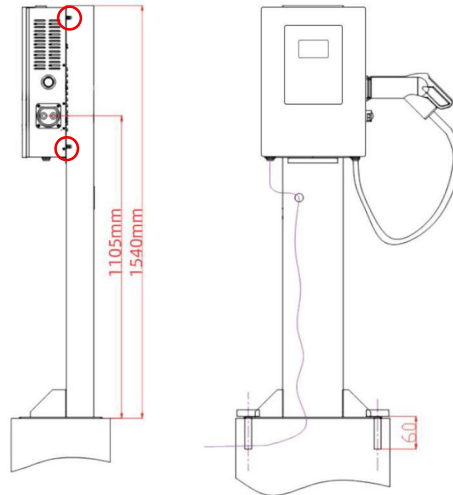

4. ábra

7. Karbantartás

A töltőberendezés belső alkatrészei a környezeti hőmérséklet, a páratartalom, a por és a rezgés hatására előregednek és elkopnak, ami a töltő esetleges meghibásodásához vezethet.

Figyelem!

A következő munkákat csak szakképzett villanyszerelők végezhetik. Karbantartás közben ne hagyjon csavarokat, alátéteket és egyéb fém alkatrészeket a töltőberendezésben, különben a berendezés károsodhat! Ha hardverkarbantartási műveleteket kell végezni a töltőberendezésen, kérjük, végezze el a következőket:

- Kapcsolja ki a töltőberendezést és a váltakozó áramú bemeneti áramelosztót, győződjön meg arról, hogy az érintett alkatrészek nincsenek áram alatt;
- Kapcsolja ki az összes segédáramköri feszültségét;
- Várja meg, hogy a belső töltőmodulban tárolt maradék elektromos energia kisüljön;
- Nyissa ki a töltőberendezés ajtaját, és mérje meg a bemeneti csatlakozók feszültségét és a közbenső áramköri csatlakozók feszültségét, hogy megbizonyosodjon arról, hogy jelenleg nincs feszültség alatt a töltőberendezés.

Ellenőrizés	Vizsgálati leírás	Karbantartási gyakoriság
Töltőberendezés állapota és környezete	Ellenőrizze, hogy a töltőberendezés alkatrészei, a kábelezés és a készülékház nem sérültek-e vagy nem deformálódtak-e. Figyelje meg, hogy működés közben nincs-e rendellenes hangja a töltőberendezésnek. Nézze meg, hogy az érintőképernyőn a kijelzés megfelelően működik-e. Ellenőrizze, hogy a kapcsolók, csatlakozók, kismegszakítók és a ventilátor rendben működnek-e. Vizsgálja meg, hogy a töltőburkolat melegezése normális-e; szükség esetén használjon hőkamerát a rendszer hőterhelésének ellenőrzésére. Figyelje meg, hogy a levegő be- és kiáramlása megfelelő-e. Nézze meg, hogy a kábel nem sérült-e; ha igen, cserélni kell. Mérje meg a földelési ellenállást (<1 Ohm). Ha nem megfelelő, ellenőrizze a földelő vezetéket és végezze el a szükséges javítást. Megjegyzés: A levegőbeömlő szellőzését mindenképpen ellenőrizni kell. Ha a modul hűtése nem megfelelő, túlmelegedés miatt meghibásodás léphet fel.	Fél évente
Töltőberendezés tisztítása	Ellenőrizze az áramköri lapok és az alkatrészek tisztaságát. Vizsgálja meg a belső töltőmodult. Ellenőrizze a hőmérsékletet és a porosodást. Szükség esetén vegye ki a modult, és tisztítsa meg.	Fél évente vagy évente a működési hely portartalmától függően
Hűtőrendszer karbantartása és szűrőcsere	Ellenőrizze, hogy a ventilátor lapátjai nem repedtek-e. Figyelje meg, hogy működés közben nincs-e rendellenes rezgés a ventilátornál. Ha a ventilátor hibásan működik, időben cserélni kell. Tartsa tisztán a légcsatornát, és tisztítsa meg a légbeömlő és kimeneti nyílásokat.	Fél évente
Megszakítók karbantartása	Rendszeres ellenőrzés az összes fém alkatrész korróziójára (félévente). Az éves csatlakozóellenőrzés biztosítja a megfelelő működést.	Fél évente és évente
Biztonsági funkciók	Ellenőrizze a vészleállító gomb és a leállító gomb működését. Indítsa újra a rendszert legalább hetente egyszer.	Negyedévente

8. A töltőberendezés üzemeltetése

8.1. A töltőberendezés bekapcsolása előtt kérjük, gondosan ellenőrizze és győződjön meg az alábbiakról:

- A töltőberendezés telepítési helye alkalmas a működtetésére és a töltőberendezés karbantartására.
- A töltőberendezés és a tartozékai megfelelően vannak bekötve és biztonságosan rögzítve.
- Az AC oldali bejövő áram-védőkapcsoló (FI-relé / szivárgásvédelem) megfelelően van kiválasztva és telepítve.
- A töltőberendezés összes szükséges tartozéka megvan, és a töltőfej a tartóban van.

8.2. Áramellátás bekapcsolása

Miután minden üzembe helyezés előtti ellenőrzési pont megfelel a követelményeknek, kapcsolja fel a betápláló áram oldali megszakítót. Bekapcsolás után az alábbi LED-jelzőfény állapotokat láthatja:

- Normál készenlét: a kék fény folyamatosan világít
- Töltés folyamatban: a zöld fény folyamatosan világít
- Berendezéshiba: a piros fény folyamatosan világít

8.3. Technikai jellemzők

- AC bemeneti feszültség: 380 V \pm 20%
- Hálózati frekvencia: 50–60 Hz
- Kimeneti áramtartomány: 5 A – 200 A
- Névleges kimeneti feszültség: 150 V – 1000 V
- Kimeneti feszültségtartomány: 200 V – 750 V DC
- Feszültségpontosság: \leq \pm 0,5%
- Áram pontossága: \geq 30 A esetén: kevesebb mint \pm 1%; <30 A esetén: kevesebb mint \pm 0,3 A
- Feszültségszabályozás pontossága: \leq \pm 0,5%
- Áramstabilitás pontossága: \leq \pm 1%
- Hullámosság tényező: RMS érték: legfeljebb \pm 0,5%; Csúcsérték: legfeljebb \pm 1%
- Áramkiegyenlítőtelenség: \leq 5%
- Készenléti fogyasztás: \leq a névleges kimeneti teljesítmény 0,1%-ánál
- Teljes harmonikus áram: \leq 5%
- Hatásfok: \geq 93%
- Teljes terhelés melletti teljesítménytényező: \geq 0,99
- Terhelési osztály: I. osztály, folyamatos működés a névleges kimeneti áram 100%-án
- Automatikus áramkorlátozás: ha a kimeneti áram meghaladja a beállított határértéket, a készülék állandó áramú módba vált, és nem növeli tovább a kimeneti áramot.
- Kimeneti zárlatvédelem: zárlat esetén a modul önvédelmet aktivál és megakadályozza a károsodást; a hiba elhárítása után automatikusan visszaáll a működés.
- Kimeneti túlfeszültség-védelem: ha a kimeneti feszültség meghaladja a névleges érték 5% \pm 5 VDC tartományát, az eszköz automatikusan leállítja a töltést a károsodás megelőzése érdekében
- Indítási késleltetés: 5–8 s
- Szigetelési ellenállás: \geq 10 M Ω
- Dielektromos szilárdság: kimenet–föld, bemenet–föld, bemenet–kimenet között 2,5 kV AC; 1 percig ívkisülés és átütés nélkül
- Lengéshullám-immunitás: 3. osztály (1 MHz és 100 kHz)
- Elektrosztatikus kisülés elleni védelem: 3. osztály

9. Kezelőfelület

9.1 Kezdő képernyő

A két töltőcsatlakozós DC töltőberendezés főképernyőjének felső részén található a töltőfejek és a töltőfej zár gomb, míg alul négy funkciógomb található: [Rekord lekérdezés], [Kártyaellenőrzés], [Díj lekérdezés] és [Berendezés lekérdezés].



9.1.1 Rekord lekérdezés

Kattintson a [Rekord lekérdezés] gombra a Rekordinformációk felület megnyitásához, ahol a töltési rekordokat tekintheti meg, többek között a Kártya nélküli egyenleg, Állapot, Tranzakció szám, Fogyasztott energia, Leállítás oka, Kártyaszám, Töltési mód, Felület száma, Költség, Jármű VIN és egyéb információk.

A rekordok között az Utolsó tíz, Előző tíz között, a Következő és Vissza gombok segítségével lapozhat.



9.1.2 Kártyaellenőrzés

Kattintson a [Kártyaellenőrzés] gombra a kártya információs felület megnyitásához, majd lépjen a kártyaolvasó felületre. Helyezze a töltőkártyát a töltőberendezés RFID olvasójához, ekkor a rendszer kiolvassa és megjeleníti a kártya számát, egyenlegét és a rendezés státuszát.

9.1.3 Díj lekérdezés

Kattintson a [Díj lekérdezés] gombra a Díj részletek felület megnyitásához, ahol a töltési időszak alatti egységárat és szolgáltatási díjat tekintheti meg (amely a Rendszerbeállítások menü Díjbeállítás funkciójában állítható be).

Time	Unit Price	Service Fee
: — :		
: — :		
: — :		
: — :		

9.1.4 Berendezés lekérdezés

Kattintson a [Berendezés lekérdezés] gombra a Berendezésinformációk felület megnyitásához, ahol ellenőrizheti a töltőállomás működési állapotát, és gyorsan, egyszerűen kereshet esetleges működési hibákat.

9.2 Rendszerbeállítási felület

9.2.1 Rendszergazdai belépés

A főképernyő jobb felső sarkában háromszor gyorsan kattintva léphet be a rendszergazdai felületre. Adja meg a rendszergazdai jelszót a Rendszerbeállítások felület eléréséhez, majd kattintson a [Jelszó módosítása] gombra a rendszergazdai jelszó megváltoztatásához.

9.2.2 Rendszerbeállítás

A rendszergazdai felületen adja meg a jelszót a Rendszerbeállítások felület eléréséhez, ahol megtekintheti és konfigurálhatja a töltőállomás összes funkcióját.

A funkciómenü a következőket tartalmazza: Módváltás, Rendszerbeállítások, Kártyakezelés, Díjbeállítás, Rendszerfrissítés, Feszültségkalibráció, Hálózati beállítások és Súly.

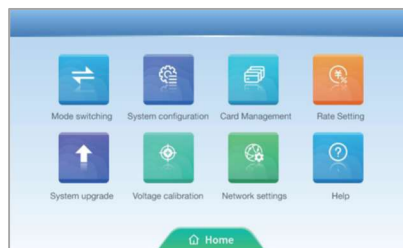

9.2.2.1 Üzem mód váltás

Kattintson a Módváltás funkciómenüre a Módváltás felület megnyitásához, ahol megtekintheti és módosíthatja a kapcsolódó paramétereket:

- Mód kiválasztása: Válasszon különböző töltési módok közül az alkalmazási helyzetnek megfelelően. Három töltési mód érhető el: Offline, Hálózati (opcionális funkció) és Free.
- Elektronikus zár: Alapértelmezett érték Mindig bekapcsolva (a töltőfej elektronikus zár funkciója csak akkor működik, ha a töltőfej elektronikus zárral van felszerelve).
- Mérő kiválasztása: Válassza az ON vagy OFF opciót (ha az OFF opciót választja, a töltési szint és a töltés díja nem jelenik meg a kijelzőn).
- Hálózati mód: LAN, 4G, WiFi (hálózati mód kiválasztása után a csatlakozási módot az igényeknek megfelelően állítsa be).
- TLS titkosítás: ON vagy OFF (hálózati mód kiválasztása után a titkosított vagy nem titkosított hálózati platformnak megfelelően válasszon).

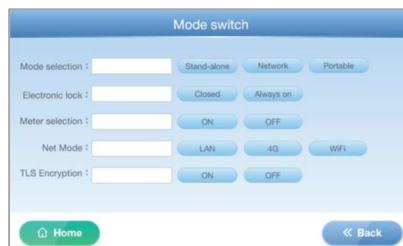

9.2.2.2 Rendszer beállítás

Kattintson a Rendszerbeállítások funkciómenüre a Rendszerbeállítások felület megnyitásához:

1. A Rendszerbeállítások első oldalán megtekintheti és módosíthatja a kapcsolódó paramétereket:

- Töltőberendezés száma: Adja meg a töltőberendezés számát.
- Túlfeszültség küszöb: A töltőberendezés modul feszültsége alapján adja meg; alapértelmezett érték: 1010 V.
- Maximális kimeneti áram: A töltőberendezés modul áram vagy a töltőkábel névleges áramértéke alapján adja meg.
- Maximális kimeneti teljesítmény: Szükség szerint adja meg a maximális kimeneti teljesítményt; alapértelmezett érték a töltőállomás névleges teljesítménye.
- SOC küszöb: Alapértelmezett érték 100%.
- Terheléskiegyenlítés: Észleli a teljes bemenő vonali terhelést, és automatikusan állítja a töltőáramot (opcionális funkció)

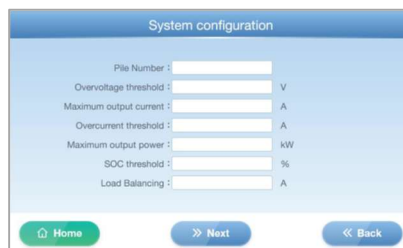

2. Kattintson a Következő gombra a Rendszerbeállítások második oldalára lépéshez, ahol megtekintheti és módosíthatja a kapcsolódó paramétereket:

- AC bemeneti felső határfeszültség: Alapértelmezett érték 450 V, a tápegység rendszerfeszültsége alapján.
- AC bemeneti alsó határfeszültség: A tápegység rendszerfeszültsége szerint; alapértelmezett érték 330 V.
- A Töltőfej mérő száma: Szórási cím; beállítása nem szükséges.
- Rekordinformációk: Rekordok törlése.



3. Kattintson a Következő gombra a Rendszerbeállítások harmadik oldalára lépéshez, ahol megtekintheti és kiválaszthatja a töltőállomás moduljának teljesítményét (válassza a megfelelő teljesítményű modult a töltőállomás tényleges teljesítménye alapján; ezt a gyárban már beállították, és nem szabad módosítani).

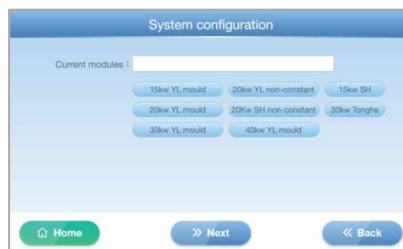

4. Kattintson a Következő gombra a Rendszerbeállítások negyedik oldalára lépéshez, ahol módosíthatja a rendszeridőt. A felső sorban az év, hónap és nap látható, az alsó sorban pedig az óra, perc és másodperc. Kattintson a beviteli mezőre a megfelelő idő megadásához, majd az OK gombra a beállítások mentéséhez.



5. Kattintson a Következő gombra a Rendszerbeállítások ötödik oldalára lépéshez, ahol beléphet a kézi üzemmódba. Itt kalibrálhatja a töltőáramot és a feszültséget — ezek azonban már gyárilag be vannak állítva, ezért kérjük, ne végezzen véletlenszerű kalibrálást.

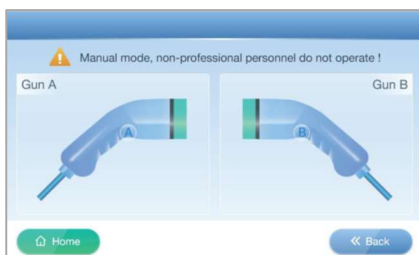

9.2.2.3 Kártya menedzsment

Kattintson a Kártyakezelés menüpontra a Kártyakezelés felület megnyitásához. A fő funkciók: Kártya hozzáadása és Kártya feloldása.

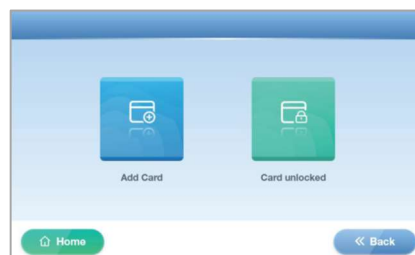

1. Kártya hozzáadása

Kattintson a Kártya hozzáadása gombra a kártyahozzáadás felület megnyitásához, ahol megtekintheti és módosíthatja a kapcsolódó beállításokat.

- NO1: Helyezze a töltőkártyát a töltőberendezés RFID kártyaolvasójához, majd kattintson a jobb oldalon található +Hozzáadás gombra. A kártyaszám megjelenik a bal oldalon. Kattintson az OK gombra, és a kártya sikeresen hozzá lesz rendelve a töltőberendezéshez (maximum három kártya rögzíthető).
A kártya-hozzárendelés csak Offline (Stand alone) töltési módban érvényes. Ha már van hozzáadott kártya, csak a hozzárendelt kártyákkal lehet tölteni.
- Kulcs (Key): Az alapértelmezett érték 17 (mind a 6 mezőben 17), amely megegyezik a töltőkártyához tartozó Key értékkel. Ha módosítani szeretné a Key-t (a töltőkártyát is ugyanarra a Key-re kell módosítani, ehhez speciális kártyaíró eszköz szükséges), a módosítás után kattintson az OK gombra, majd indítsa újra a töltőberendezést.
Ha nincs hozzárendelt kártya, akkor minden olyan töltőkártya használható lesz Önálló módban, amely ugyanazzal a Key-vel rendelkezik.



Kártya készítő szoftver

A töltőberendezés professzionális kártyakészítő szoftverrel és kártyaolvasókkal rendelkezik (opció), amelyek segítségével a kártyakészítő eszközökön keresztül megtekinthetők és beállíthatók a töltőkártyák.

A kártyakészítő szoftver funkciómenüje a következőket tartalmazza: Kártyakulcs, Kártyakészítés, Kártyakiadás, Feltöltés, Felhasználókezelés, Kártyakiadási napló, Feltöltési napló, stb.

A. Bejelentkezési felület

Adja meg a helyes felhasználónevet és jelszót a kártyakészítő szoftverbe való bejelentkezéshez.

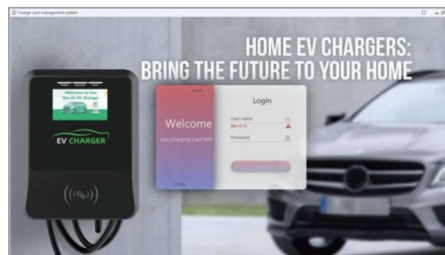

B. Kártyakulcs

A töltőkártya és a töltőberendezés kulcsának (Key) meg kell egyeznie. Ha módosítani kell, akkor a kártyakészítő eszközzel kell megváltoztatni a töltőkártya kulcsát.

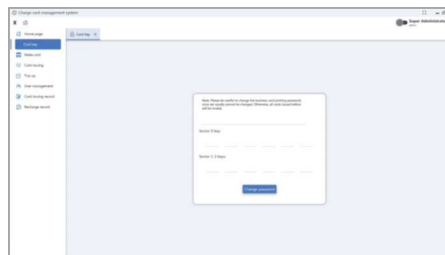

C. Kártyakiadás

Helyezze a töltőkártyát a mellékelt mobil kártyaolvasóra, majd kattintson a Kártya olvasása (Read card) gombra, így beolvasható az új kártya alapadata.

A Kártyabirtokos adatait a valóságnak megfelelően kell kitölteni, és a Kártyatípusnál általában a C1 típust kell választani (a fizetős kártya C típusú, az ingyenes kártya B típusú, az S típusnál pedig díjszabás állítható).

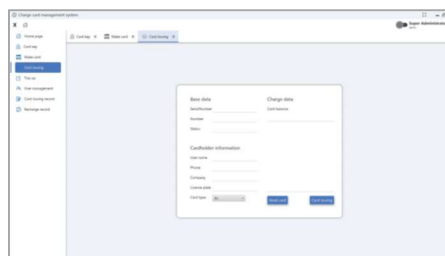

D. Feltöltés

Az új kártyák ezen a felületen adhatók ki feltöltésre (Top Up), visszatérítésre (Refund), kártya feloldására (Card Unlock) stb.

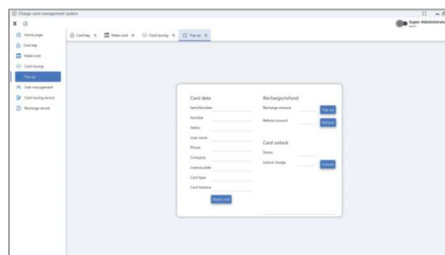

E. Kártyakiadási rekord

A kártyakiadási rekordok ezen az oldalon kereshetők.

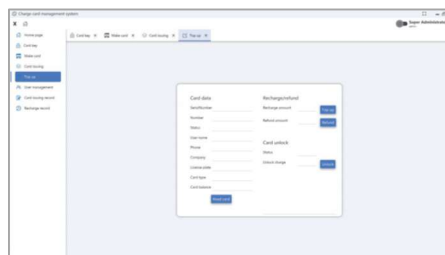

F. Feltöltési rekord

A feltöltési rekordok ezen az oldalon tekinthetők meg.

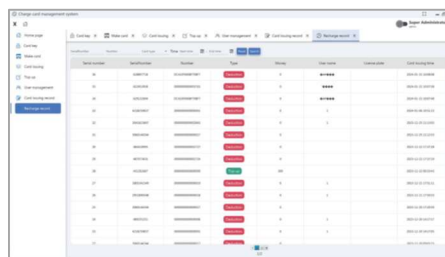

Kártya író

A kártyakészítő szoftver számítógépre történő telepítése után a kártyaolvasót USB-kábel segítségével kell a számítógéphez csatlakoztatni.



2. Kártya feloldása

Helyezze a töltőkártyát, amely zárva van ezen a töltőberendezésen, a mellékelt mobil kártyaolvasó pontra. Ezután a Kártya feloldása (Card unlocked) gombra kattintva feloldhatja a töltőkártyát a Kártyakezelés felületen.

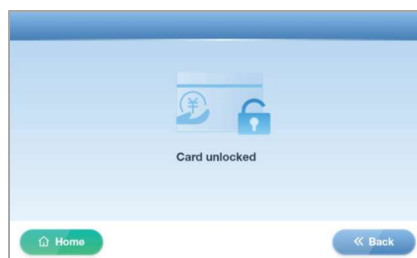

9.2.2.4 Díjbeállítás

Kattintson a [Díjbeállítás] funkciómenüre a Díjrészletek felület megnyitásához.

1. Módosítsa az Időt, Egységárat és a Szolgáltatási díjat, majd az OK gombra kattintva mentse a beállításokat.
(Ha az Egységár és a Szolgáltatási díj is 0, a töltés ingyenes lesz.)

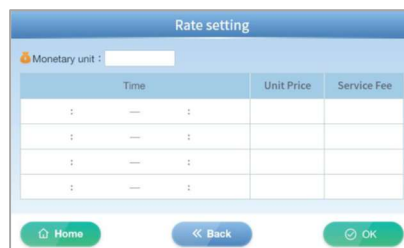

2. Kattintson a Pénznem beviteli mezőre a Pénznem felület megnyitásához, majd válassza ki a kívánt pénznemet.



9.2.2.5 Rendszer frissítés

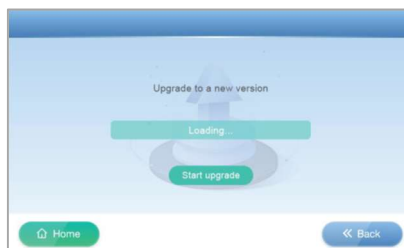

9.2.2.6 Feszültségkalibráció

Kattintson a [Feszültségkalibráció] funkciómenüre a Feszültségkalibráció felület megnyitásához.

- Az első oldal a tényleges feszültségérték kalibrálására szolgál.
- A második oldal a tényleges áramérték kalibrálására szolgál.
- A harmadik oldal a feszültség kalibrálására a töltőfej behelyezésével vagy anélkül.
- A rendszert gyárilag kalibrálták, ezért kérjük, ne végezzen véletlenszerű kalibrálást.

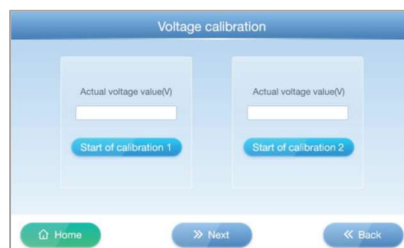

9.2.2.7 Hálózati beállítások

Hálózati módban kattintson a [Hálózati beállítások] funkciómenüre a Hálózati konfiguráció felület megnyitásához, ahol megtekintheti és módosíthatja a következő paramétereket: Aktuális protokollok, Port szám, IP cím, URL, APN stb.

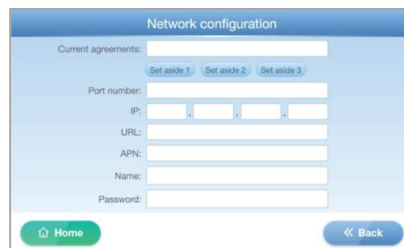

9.2.2.8 Súgó

Kattintson a [Súgó] funkciómenüre a Súgó felület megnyitásához. A fő funkciók a következők: Figyelmeztetések, Kezelési útmutató, Gyakori problémák és megoldások.

Kattintson a megfelelő funkciógombra a kapcsolódó tartalom megjelenítéséhez.



10. Töltőberendezés működése

10.1 Hálózati működés

A főképernyő jobb felső sarkában háromszor gyorsan kattintva léphet be a rendszergazdai felületre. Adja meg a rendszergazdai jelszót a Rendszerbeállítások felület eléréséhez.

Kattintson a [Módváltás] gombra a Módváltás felület megnyitásához. Három töltési mód érhető el: Offline (Stand alone), Hálózati (Network, opcionális funkció) és Free (Portable).

A töltési módok használatának részletei:

- Megjegyzés: A Hálózati töltési módban használt kártyának fel kell lennie véve a hálózati platformra, hogy érvényes hitelesítési kártyává váljon.
- Az Offline töltési módban használt kártyának hozzá kell lennie rendelve az Add Card funkcióban, vagy rendelkeznie kell ugyanazzal a Key értékkel. A töltés során elsőbbséget élvez a hozzárendelt kártya. Ha nincs hozzárendelt kártya, az ugyanazzal a Key-vel rendelkező töltőkártyák is használhatók töltésre.



10.1.1 Töltés indítás

1. Ellenőrizze hogy a töltőfej és az elektromos jármű töltőcsatlakozója megfelelő és sértetlen állapotban van-e.

A töltőfej behelyezése után a főképernyőn kattintson a Gun A gombra a kártyaolvasó felület megjelenítéséhez.

Kérjük, érintse a kártyát az RFID olvasóhoz, vagy elindíthatja a töltést a hálózati platformon keresztül vezérléssel.



2. A kártya érintése után a töltőberendezés néhány másodpercig automatikusan ellenőrzi, majd elindítja a töltést. A töltőfelületen a következő információk jelennek meg: Akkumulátor töltöttség SOC, Töltési idő, Kártyaegyenleg, Töltőáram, Feltöltött összeg, Akkumulátortípus, Töltőfeszültség stb.

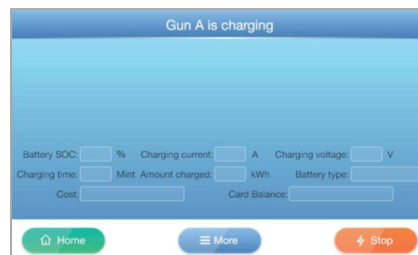

3. Hálózati töltés esetén a töltőállomás néhány másodpercig automatikusan ellenőrzi, majd elindítja a töltést. A töltőberendezés kijelzőn a következő információk jelennek meg: Akkumulátor SOC, Töltőáram, Töltőfeszültség, Töltési idő, Feltöltött energia, Elköltött összeg stb.



10.1.2 Töltés leállítás

A Hálózati töltési módban a töltést többféleképpen lehet leállítani:

- Ha kártyával indult a töltés, érintse meg a Stop gombot a töltőberendezés kijelzőjén, majd érintse újra a kártyát a töltőberendezés RFID olvasóhoz a töltés leállításához.
- A töltés leállítása online platformon keresztül.
- Leállítás a teljes töltöttség elérésekor.
- A vészleállító gomb megnyomásával (ha nem tapasztal rendellenességet, ne használja!).

A töltés befejezése után megjelenik az elszámoló felület, amelyen a töltési idő, a töltött energia és a kártyaegyenleg látható. Kattintson az OK gombra a főképernyőre való visszatéréshez.



10.1.3. 4G mód és WiFi mód

Ez a mód ugyanúgy van beállítva, mint a Hálózati mód.

A Módváltás felület Net módjában válassza a 4G-t (IoT kártya használatával tud a hálózathoz csatlakozni), majd a Hálózati konfiguráció felületen a URL mezőben adja meg a hálózati platform címét és az APN-hez tartozó paramétereket (szerkessze és töltse ki az operátor által megadott információk szerint). Ezután indítsa újra a töltőberendezést (a töltési mód megváltoztatása a készülék újraindítását igényli), majd kezdje el a töltést (a Hálózati módban történő töltés indításával vagy leállításával megegyezően).

10.2. Offline mód

10.2.1 Mód beállítása

Először a Módváltás felületen állítsa be az alábbi paramétereket, majd indítsa újra a töltőberendezést (a töltési mód megváltoztatása a készülék újraindítását igényli), és kezdje el a töltést:

- Mód kiválasztása: Offline (Stand alone)
- Elektronikus zár: Alapértelmezett érték Mindig bekapcsolva (a töltőfej elektronikus zár funkciója csak akkor működik, ha a töltőfej elektronikus zárral van felszerelve).
- Mérő kiválasztása: Válassza az ON vagy OFF opciót (ha az OFF opciót választja, a töltési szint és a töltés díja nem jelenik meg a kijelzőn).
- Hálózati mód: Üres
- TLS titkosítás: ON, OFF (nem szükséges választani, a rendszer alapértelmezés szerint nem veszi figyelembe ezt a paramétert)



10.2.1.1 Töltés indítása

Ellenőrizze hogy a töltőfej és az elektromos jármű töltőcsatlakozója megfelelő és sértetlen állapotban van-e.

A töltőfej behelyezése után a főképernyőn kattintson a Gun A gombra a kártyaolvasó felület megjelenítéséhez (minden töltési mód kártyaolvasó felülete azonos).

Kérjük, érintse a kártyát (vagy az azonos Key jelű töltőkártyát) az RFID olvasóhoz a töltés megkezdéséhez (ugyanúgy, mint a Hálózati mód kártyaolvasó töltési felületén).

10.2.1.2 Töltés leállítása

Az Offline (Stand alone) töltési módban a töltést többféleképpen lehet leállítani:

- Kattintson a Stop gombra a töltőberendezés kijelzőjén, majd érintse újra a kártyát a töltőberendezés RFID olvasóhoz a töltés leállításához.
- Leállítás a teljes töltöttség elérésekor (kérjük, érintse a kártyát a töltőberendezés RFID olvasójánál az elszámolóhoz).
- Nyomja meg a vészleállító gombot a leállításához (csak vészhelyzet esetén használja!).

10.3 Free mód

Először a Módváltás felületen állítsa be az alábbi paramétereket, majd indítsa újra a töltőberendezést (a töltési mód megváltoztatása a készülék újraindítását igényli), és kezdje el a töltést:

- Mód kiválasztása: Free (Portable) *(nincs kártyahasználat, nincs díjlevonás)*
- Elektronikus zár: Alapértelmezett érték Mindig bekapcsolva (a töltőfej elektronikus zár funkciója csak akkor működik, ha a töltőfej elektronikus zárral van felszerelve).
- Hálózati mód: Üres
- TLS titkosítás: ON, OFF (nem szükséges választani, a rendszer alapértelmezés szerint nem veszi figyelembe ezt a paramétert)



10.3.1 Töltés indítása

Ellenőrizze hogy a töltőfej és az elektromos jármű töltőcsatlakozója megfelelő és sértetlen állapotban van-e.

A pisztoly behelyezése után a töltőberendezés képernyője megjeleníti a töltőfelületet.

Kattintson a Töltés indítása (Start charging) gombra, és a töltőállomás néhány másodpercig automatikusan ellenőrzi, majd elindítja a töltést (ugyanúgy, mint a Hálózati mód kártyaolvasós töltési felületén).



10.3.2 Töltés leállítása

A Free (Portable) töltési módban a töltést többféleképpen lehet leállítani:

- Kattintson a Stop gombra a töltőberendezés kijelzőjén a töltés leállításához.
- Leállítás a teljes töltöttség elérésekor.
- Nyomja meg a vészleállító gombot a leállításhoz (csak vészhelyzet esetén használja).

11. Problémák és megoldásaik

- A lassú töltési sebesség fő okai lehetnek: a töltőberendezésnek nem áll elegendő hálózati teljesítmény rendelkezésére, a jármű korlátozza a töltőáramot, vagy a parkolóhelyen nem megfelelő tápellátás. Válasszon nagyobb teljesítményű töltőberendezést, ellenőrizze a jármű beállításait, állítsa be a töltési paramétereket, válasszon másik parkolóhelyet, vagy jelezze a tápellátási problémát a töltőberendezés üzemeltető felé.
- A töltőberendezés használata során előfordulhat, hogy a töltés meghiúsul, és a jármű nem töltődik rendesen. Ennek oka lehet a töltőcsatlakozó, a töltőberendezés vagy a töltőkártya hibája. Ellenőrizze, hogy a csatlakozó ép, és a töltőfej megfelelően van csatlakoztatva a járműhöz. Vegye fel a kapcsolatot a töltőberendezés üzemeltetőjével karbantartás vagy alkatrész cserére vonatkozóan. A töltőkártya érzékelése, sérülése vagy más probléma is okozhat töltési hibát. Ha probléma merül fel, cserélje ki a kártyát, vagy lépjen kapcsolatba a kártyakibocsátóval a probléma megoldásához.
- Töltés indításakor ne használja ugyanazt a kártyát más töltőberendezéseknél, hogy elkerülje a zárolást.
- A töltési folyamat során ne húzza ki és ne rángassa a töltőcsatlakozót. A fessegetés, rángatás biztonsági kockázattal jár, tűzveszélyt és baleseteket okozhat.
- A rendszerbeállítások felületének megnyitása töltés közben a töltés leállítását eredményezi.
- Ha a töltés befejeződött, vagy rendellenesen fejeződött be, ami elszámolási hátralékot eredményez, kérjük, érintse a kártyát a töltőberendezés RFID olvasójához a sikeres elszámolás érdekében.
- A töltés indításához érintse a kártyát a töltőberendezés RFID olvasójához, és a töltés végén szintén ugyanazt a kártyát használja.
- A töltőberendezés telepítésekor a földelésnek megfelelő, hibátlan és jól csatlakoztatottnak kell lennie, különben a töltőberendezésen töltés nem lehetséges.
- Ha hamarabb kell leállítani a töltést, mint hogy a jármű feltöltene, kövesse a normál eljárást az RFID kártya érintésével a töltés leállításához.
- Ha a töltési folyamat során biztonsági esemény történik, például rendellenes zaj, vezeték rövidzárlat stb., nyomja meg a vészleállító gombot, szüntesse meg a töltőberendezés áramellátását, és azonnal vegye fel a kapcsolatot az üzemeltetővel.
- Ha a kijelző nem világít, indítsa újra a töltőberendezést, vagy lépjen kapcsolatba szakképzett szerelővel a javításhoz.
- Ha a töltőkábel, a tápellátás vagy a töltőfej sérült, forduljon szakképzett szerelőhöz javítás vagy csere céljából, és végeztesse el egy teljes rendszer ellenőrzést.
- Ellenőrizze és tisztítsa meg a sérült töltőfejet és az idegen tárgyakat a töltőfej túlyukában. Egy-két havonta kapcsolja ki, majd indítsa újra a töltőberendezést.
- Ha a kártyaolvasásra nincs reakció, indítsa újra a készüléket, vagy cserélje ki az RFID kártyát, és hívja az ügyfélszolgálatot.
- Ha a töltőberendezést hosszú ideig nem fogják használni, kapcsolja le a töltőberendezés áramellátását.
- A vészleállító gombot szigorúan csak vészhelyzet esetén használja!